

[> Zurück zur Übersicht](#)

Impuls380 Universal Füllventil mit seitlichem Anschluss

Baujahr 1999-

Gültig für Artikel

240.700.00.1

240.705.00.1

Erkennungsmerkmale

Modellname:

Impuls380

Baugruppen-Nr.:

-

Abmessung / Design:

-

PA-Nummer:





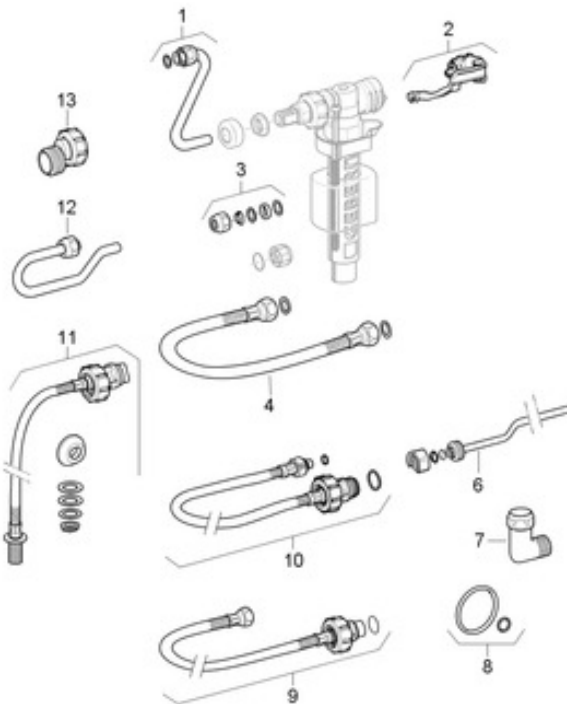







-

Ersatzteilzeichnung



Ersatzteile

© 2008 Geberit Vertriebs GmbH - Alle Rechte vorbehalten. Lesen Sie unsere Rechtshinweise

Pos.	Bezeichnung	Artikelnummer	Kommentar	
				Alle
1	Verbindungsrohr UP zu Impuls Universal Füllventil (Unifill)	240.710.00.1		
2	Dichtungsset zu Impuls Universal Füllventil (Unifill)	240.771.00.1		
3	Konus-Quetschverschraubung R 3/8	294.833.21.1		
4	Verbindungsschlauch zu UP-Spülkasten mit 2 R3/8 Überwurfmutter bis Bj. 1998	240.069.00.1		
6	Zubehör-Set Anschlussrohr zu UP-Spülkasten 15.000 / 16.000	240.047.00.1		
7	Zubehör-Set Winkelverschraubung zu UP-Spk 10.600 Bj. 1967-70	240.712.00.1		
8	Dichtungsset zu Verbindungsschlauch für UP-Spülkasten ab Bj. 2002	240.922.00.1		
9	Verbindungsschlauch zu Impuls Universal Füllventil (Unifill)	240.989.00.1		
10	Verbindungsschlauch für UP-Spülkasten ab Bj. 2002	240.921.00.1		
11	Panzerschlauch zu Keramikgarnitur KEGA	240.166.00.1		
12	CU-Verbindungsrohr für Wasseranschluss hinten Mitte	240.017.00.1		
13	Zubehör-Set Exzenter zu AP-Spülkasten 20.000 und 25.92X	240.711.00.1		